

Kód výrobku: DM 2085 B.01

Název: Lavička s volantem - Auto

Provedení: Modřín, silnovrstvá lazura Remmers



DŘEVOARTIKL

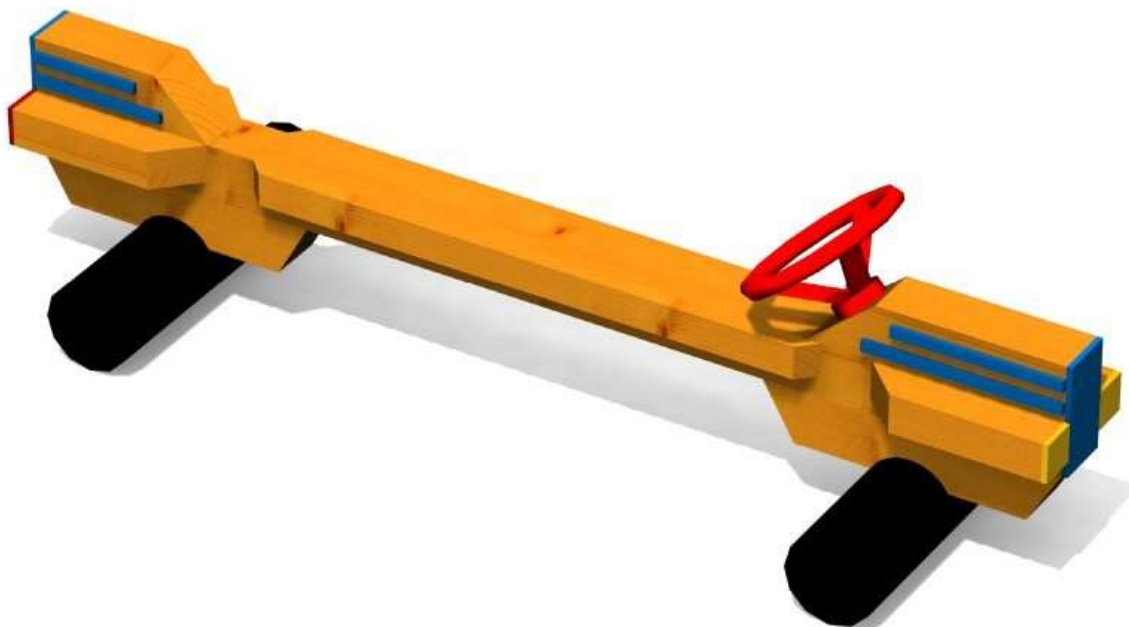

Věková kategorie:	let
Rozměry d/š/v (cm)	192 x 60 x 55
Bezpečnostní zóna d/š (cm)	0 x 0
Maximální výška pádu (cm)	0
Dopadová plocha (m2)	0

Lavička obsahuje:

- tělo lavičky ve tvaru auta
- plastový otočný volant
- plastové doplňky
- akátovou kulatinu

Materiálové provedení:

Tělo lavičky je vyrobeno z modřínového dřeva. Lavička je usazená na akátové kulatině. Akátové dřevo je ošetřeno ochranným nátěrem.

Ochrana ostatních dřevěných prvků je provedena UV odolnou silnovrstvou lazurou REMMERS včetně impregnačního základu. Tím je zaručena velmi vysoká odolnost proti dešti, sněhu a dalším povětrnostním vlivům.

Plastové prvky jsou vyrobeny z polyetylenu Playtec, který zaručuje UV odolnost, barevnou stálost a velmi dlouhou životnost.

Výška sedáku je 34 cm.

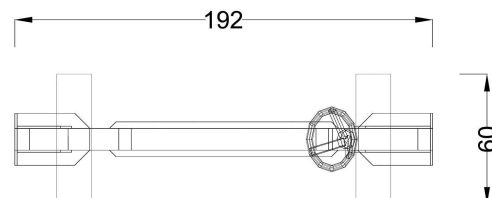

www.drevoartikl.cz

Kód výrobku: DA 8030 A.01

Název: Pískoviště 300 x 300 cm - typ A

Provedení: Modřín, silnovrstvá lazura Remmers



DŘEVOARTIKL



Věková kategorie:	od 2 let
Rozměry d/š/v (cm)	300 x 300 x 30
Bezpečnostní zóna d/š (cm)	600 x 600
Maximální výška pádu (cm)	30
Dopadová plocha (m2)	0

Pískoviště obsahuje:

- 4 bočnice z modřínových fošen
- 12 stojek z modřínových hranolů
- 4 dřevěné sedáky po obvodu pískoviště z modřínového masivu
- 4 rohové plastové sedáky

Materiálové provedení:

Dřevěná konstrukce je vyrobena z modřínových fošen a lepených, nebo mimostředových modřínových hranolů se zaoblenými hranami.

Ochrana dřevěných prvků je provedena UV odolnou silnovrstvou lazurou REMMERS

včetně impregnačního základu.

Plastové prvky jsou vyrobeny z polyetylenu Playtec, který zaručuje UV odolnost, barevnou stálost a velmi dlouhou životnost.

Zařízení je certifikováno a splňuje veškerá kritéria stanovená platnými normami a předpisy EU a ČR (ČSN EN 1176).



Řez pískovištěm

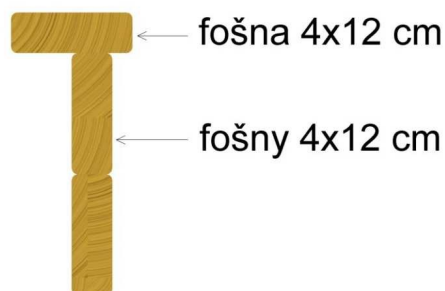

www.drevoartikl.cz

Kód výrobku: DA 8130.00

Název: Polohovatelné zastínění na pískoviště

Provedení: Ocel, zinek



DŘEVOARTIKL



Věková kategorie:	let
Rozměry d/š/v (cm)	330 x 330 x 240
Bezpečnostní zóna d/š (cm)	0 x 0
Maximální výška pádu (cm)	0
Dopadová plocha (m2)	0

Zařízení obsahuje:

- 4 ocelové stojky
- 4 výškově nastavitelná zařízení s úchyty
- 1 plachtu s napínacím ústrojím

Plachta je určena pro letní provoz, v zimě a při silném větru musí být plachta spuštěna, popř. odmontována.

Plachta je vyrobena z UV odolného polypropylenu.

Plachta má zesílený okraj.

Ocelové části jsou ošetřeny žárovým zinkováním.

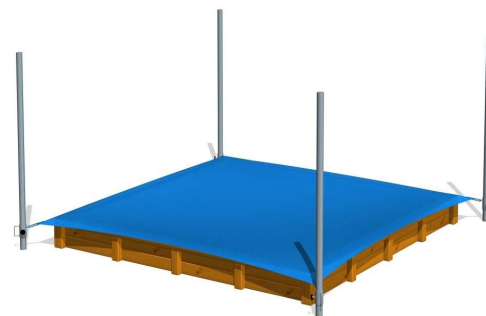

www.drevoartikl.cz

Kód výrobku: DA 0720.01

Název: Dvumístné houpadlo Koníci

Provedení: Modřín, silnovrstvá lazura Remmers, polyetylenHDPE



DŘEVOARTIKL

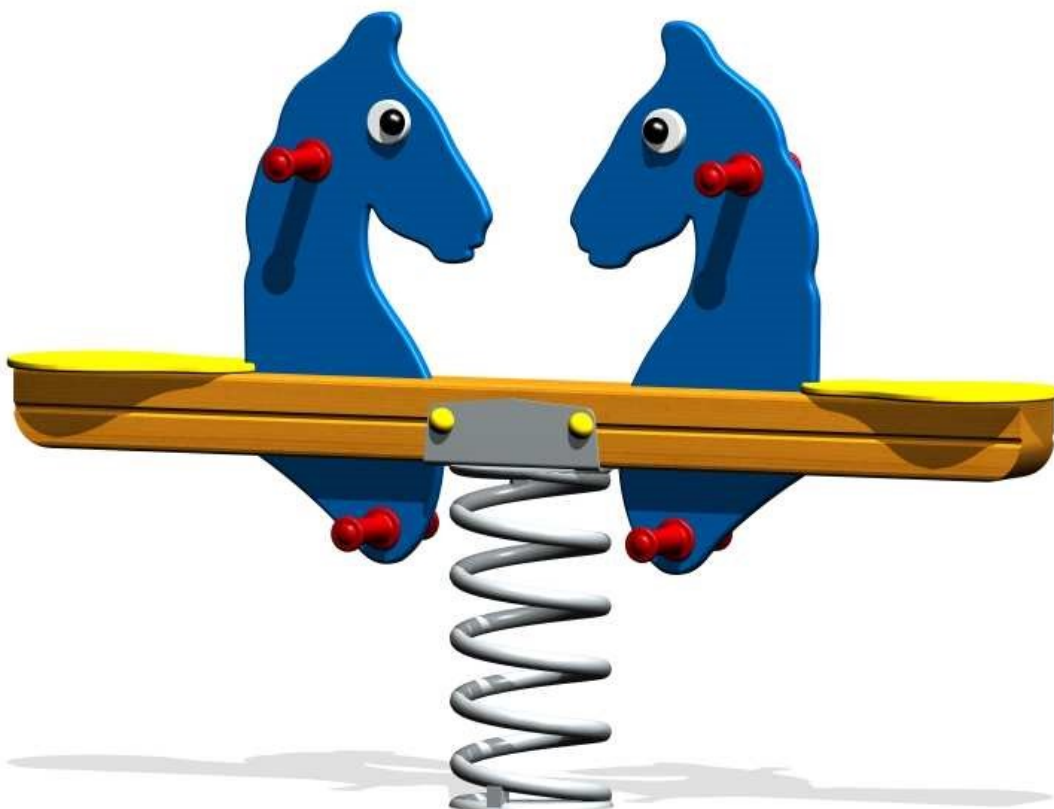

Věková kategorie:	od 2 do 8 let
Rozměry d/š/v (cm)	125 x 25 x 97,5
Bezpečnostní zóna d/š (cm)	425 x 300
Maximální výška pádu (cm)	53
Dopadová plocha (m2)	0

Houpadlo obsahuje:

- horní část houpadla se dvěma hlavami koně
- dřevěnou houpací kladinu
- speciální pružinu
- dvě sedátka
- čtyři madla pro ruce
- čtyři podpěry pro nohy
- zemní kotvení žárově zinkované

Materiálové provedení:

Horní část houpadla a sedátka jsou vyrobeny z vysoce molekulárního polyetylenu Polystone Play-Tec. Tento materiál se vyznačuje sytými, zářivými barvami, nadprůměrnou barevnou stálostí a odolností proti poškrábání, je nelámavý, UV stálý a nenasákavý. Polystone Play-Tec je zdravotně nezávadný a je certifikován dle norem DIN EN 71 (Bezpečnost hraček). Madla a podpěry jsou z celobarevného plastu. Pružina houpadla je ze speciální pružinové oceli opatřené ochrannou barvou.

Dřevěná kladina je vyrobena z lepeného, nebo mimostředového modřínového hranolu se zaoblenými hranami.

Ochrana dřevěné kladiny je provedena UV odolnou silnovrstvou lazurou REMMERS včetně impregnačního základu.

Zařízení je certifikováno a splňuje veškerá kritéria stanovená platnými normami a předpisy EU a ČR (ČSN EN 1176).

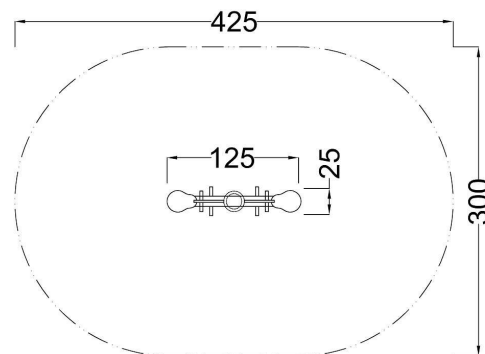

www.drevoartikl.cz

Kód výrobku: DA 1242 C.01

Název: Herní sestava se střechou
Provedení: Modřín, silnovrstvá lazura Remmers



Věková kategorie:	od 3 do 14 let
Rozměry d/š/v (cm)	553 x 230 x 370
Bezpečnostní zóna d/š (cm)	903 x 530
Maximální výška pádu (cm)	145
Dopadová plocha (m2)	36

Herní sestava obsahuje:

- dvě věže s podestami, sedlovou střechu
- nástupní rampu s příčkami a lanem
- skluzavku
- lezeckou stěnu se speciálními chyty
- šikmou lezeckou lanovou sítí
- šikmou lezeckou stěnu se speciálními chyty
- integrovanou lezeckou lanovou sítí
- svislá nerezová madla, ocelová žárově zinkovaná zemní kotvení k zabetonování

Materiálové provedení:

Dřevěná konstrukce je vyrobena z lepených, nebo mimostředových modřínových hranolů se zaoblenými hranami.

Podesty, nástupní rampa a lezecké stěny jsou vyrobeny z voděodolné překližky s protiskluzovou úpravou.

Skluzavka je vyrobena ze sklolaminátu, který vykazuje značnou odolnost proti nárazům, povětrnostním vlivům a UV záření.

Plastové prvky jsou vyrobeny z polyetylenu Playtec, který zaručuje UV odolnost, barevnou stálost a velmi dlouhou životnost.

Lanové části jsou sestaveny z lan s vícepramenným ocelovým jádrem.

Ochrana dřevěných prvků je provedena UV odolnou silnovrstvou lazurou REMMERS včetně impregnačního základu.

Zařízení je certifikováno a splňuje veškerá kritéria stanovená platnými normami a předpisy EU a ČR (ČSN EN 1176).

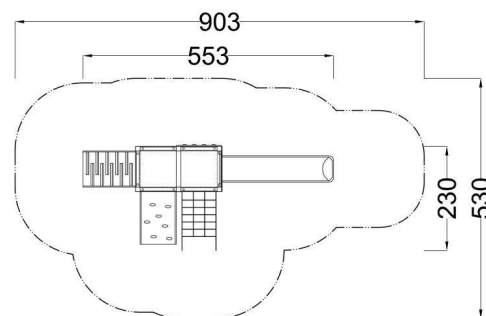

www.drevoartikl.cz

Kód výrobku: DA 4021 A.01

Název: Závěsná houpačka dvoumístná
Provedení: Modřín, silnovrstvá lazura Remmers



Věková kategorie:	od 2 do 8 let
Rozměry d/š/v (cm)	283 x 142 x 192
Bezpečnostní zóna d/š (cm)	283 x 660
Maximální výška pádu (cm)	95
Dopadová plocha (m2)	0

Houpačka obsahuje:

- dva páry dřevěných stojek
- houpačkový ocelový nosník
- bezpečnostní houpačkový sedák s řetězy
- houpačkový "baby" sedák s řetězy
- čtyři bezúdržbové houpačkové závěsy
- ocelová žárově zinkovaná zemní kotvení k zabetonování

Materiálové provedení:

Dřevěné stojky jsou vyrobeny z lepených, nebo mimostředových modřínových hranolů se zaoblenými hranami.

Ochrana dřevěných prvků je provedena UV odolnou silnovrstvou lazurou REMMERS včetně impregnačního základu.

Ocelové části jsou opatřeny žárovým zinkováním.

Zařízení je certifikováno a splňuje veškerá kritéria stanovená platnými normami a předpisy EU a ČR (ČSN EN 1176).

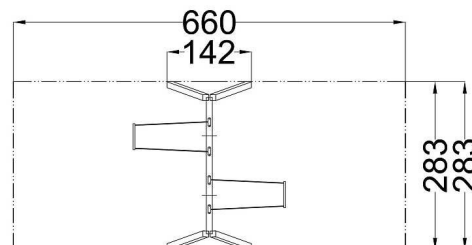

www.drevoartikl.cz

Kód výrobku: DA 0903 A.01

Název: 3D Twister s lavičkou

Provedení: Modřín, silnovrstvá lazura Remmers



DŘEVOARTIKL

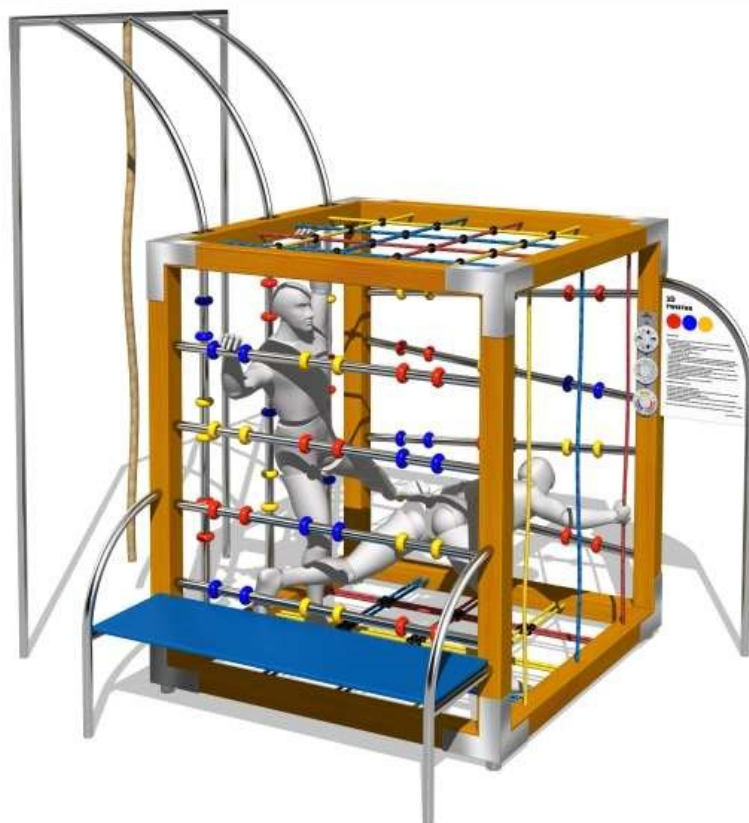

Věková kategorie:	od 4 let
Rozměry d/š/v (cm)	290 x 215 x 300
Bezpečnostní zóna d/š (cm)	620 x 545
Maximální výška pádu (cm)	195
Dopadová plocha (m2)	34

Zábavná 3D verze známé společenské hry Twister, která současně slouží i jako multifunkční lezecká sestava. Herní prostor pro hru Twister se nachází uvnitř kvádra, který je tvořen stěnami s výplněmi z lan a nerezových tyčí. Ty jsou zde rozmístěny v různých směrech a kombinacích a jsou barevně rozlišeny. Je tak vytvořena síť barevných ploch a bodů. Podstatou hry 3D Twister je v herní ploše pomocí končetin propojit různé body a místa v závislosti na tom, jakou barvu, stěnu a končetinu si hráči vylosují na losovacím zařízení. V průběhu hry je plnění vylosovaných pozic stále obtížnější díky postupně se proplétajícím hráčům. Na konstrukci je umístěn podrobný návod spolu s losovacím zařízením. Hra rozvíjí fyzickou zdatnost, koordinaci a obratnost uživatelů, přičemž k fyzické aktivitě motivuje zábavnou formou.

Obtížnost hry si mohou hráči sami upravit podle věku a schopností, například omezením losování na barvu a končetinu a vynecháním losování stěny. Do hry se tak mohou zapojit celé rodiny a různé věkové kategorie.

Tato sestava obsahuje: dřevěnou konstrukci, dvě horizontální lanové sítě, dvě šplhací tyče, čtyři šplhací lana, lavičku, ocelové tyče s plastovými kroužky, nerezové losovací zařízení, návod na hru, nerezová zemní kotvení k zabetonování.

Materiálové provedení: dřevěná konstrukce z lepených, nebo mimostředových modřinových hranolů se zaoblenými hranami. Ocelové části z nerezové oceli. Plastové prvky z polyetylenu Playtec, který je UV odolný, barevně stálý s dlouhou životností. Lanové části z lan Herkules s vícepramenným ocelovým jádrem. Dřevěné prvky ošetřeny UV odolnou silnovrstvou lazurou REMMERS včetně impregnačního základu.

Zařízení je certifikováno. Výrobek je chráněn užitným vzorem.

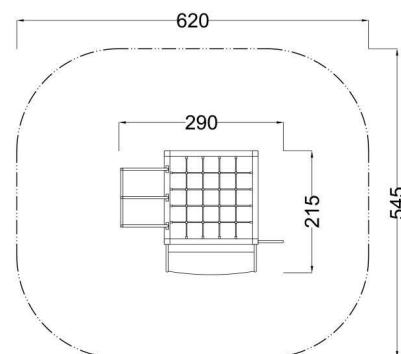

www.drevoartikl.cz

Kód výrobku: DA 0902.00

Název: Kolotoč Rodeo

Provedení: Ocel, hliník



DŘEVOARTIKL

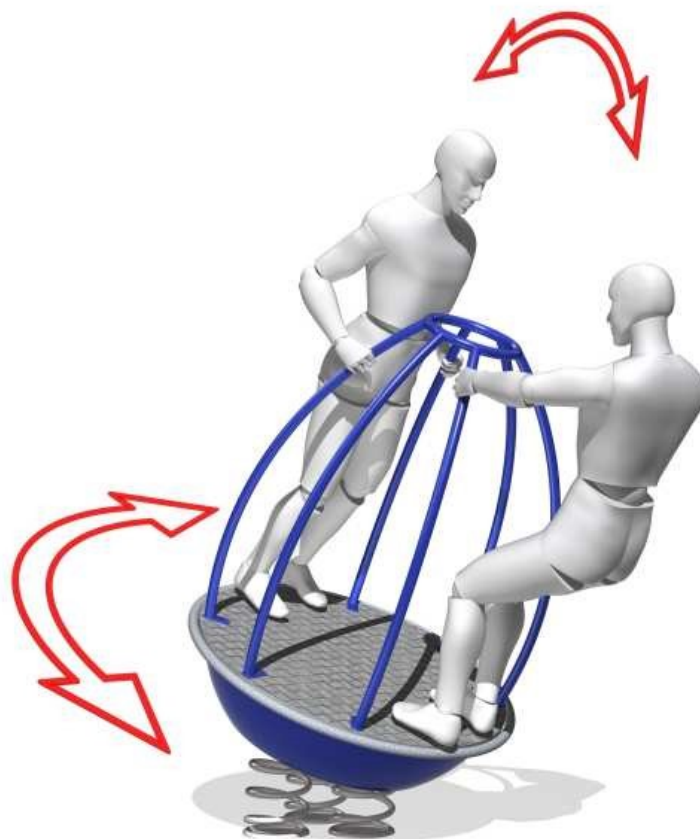

Věková kategorie:	od 6 let
Rozměry d/š/v (cm)	104 x 104 x 164
Bezpečnostní zóna d/š (cm)	504 x 504
Maximální výška pádu (cm)	56
Dopadová plocha (m2)	0

Lákavý dynamický herní prvek, který se může využívat jako kolotoč s výkyvem do všech stran. Prvek se otáčí kolem středové osy a díky otočné plošině na pružinách umožňuje i boční výkyvy. Tato kombinace poskytuje rozmanitou škálu různých pohybů ve všech směrech a dětem tak umožňuje zažít opravdové rodeo. Hra rozvíjí fyzickou zdatnost, koordinaci pohybů a obratnost uživatelů, přičemž k fyzické aktivitě motivuje zábavnou formou.

Kolotoč obsahuje:

- ocelovou konstrukci
- podlahu z hliníkového plechu s protiskluzovou úpravou
- šest ocelových obloukových ramen (nadstavbová část)
- tři pružiny
- kotvení

Povrchová úprava:

Ocelové části jsou zároveň zinkovány, nebo ošetřeny velmi odolným lakováním formou elektrostatického nanášení barvy s jejím následným vytvrzením ve vypalovací komoře.

Součástí kolotoče je speciální ložiskový otočný mechanismus s nadstandardní odolností proti poškození.

Pružiny jsou ze speciální pružinové oceli opatřené ochrannou barvou.

Zařízení je certifikováno a splňuje veškerá kritéria stanovená platnými normami a předpisy EU a ČR (ČSN EN 1176).

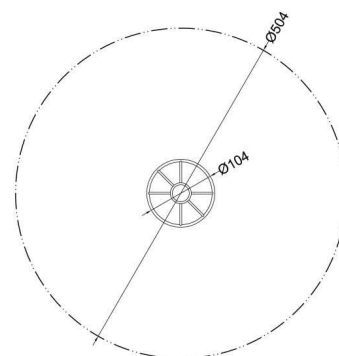
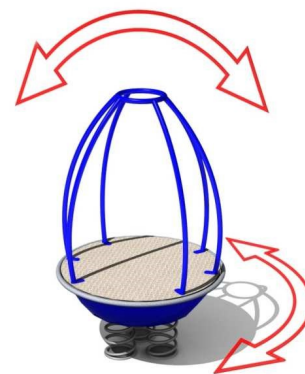

www.drevoartikl.cz

Kód výrobku: DA 5004 B.01

Název: Balanční pěšina s kopečkem

Provedení: Modřín, silnovrstvá lazura Remmers



DŘEVOARTIKL

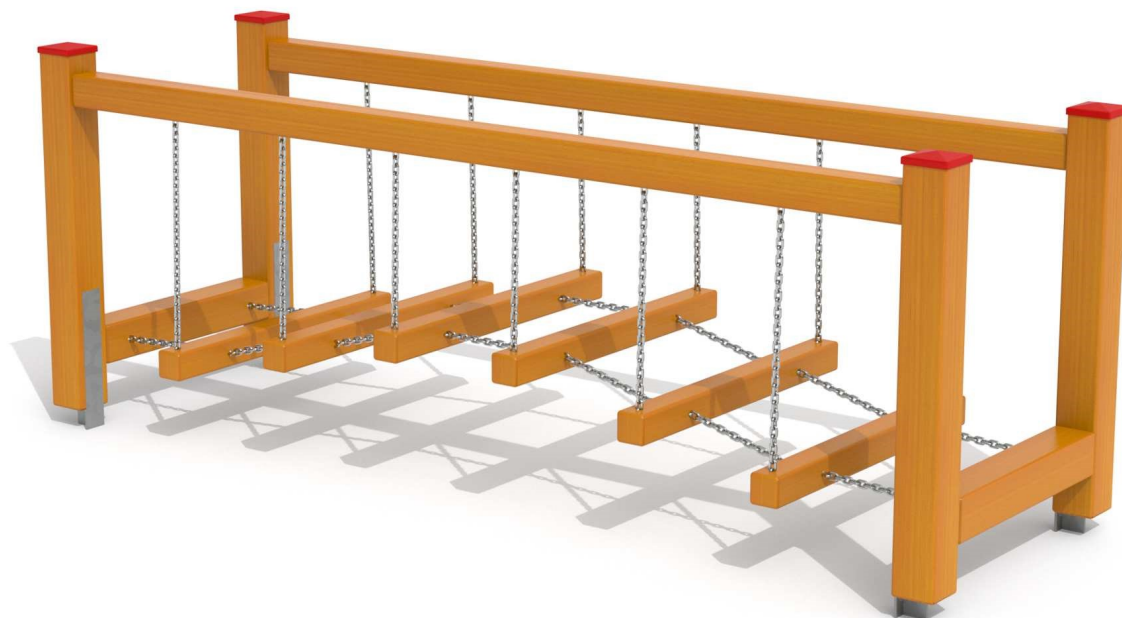

Věková kategorie:	od 3 let
Rozměry d/š/v (cm)	250 x 80 x 95
Bezpečnostní zóna d/š (cm)	550 x 380
Maximální výška pádu (cm)	40
Dopadová plocha (m2)	0

Balanční pěšina obsahuje:

- dřevěné stojky s krytkami
- dřevěná madla
- sadu nášlapných hranolů
- sadu závěsných řetězů
- sadu napínacích řetězů
- ocelová žárově zinkovaná zemní kotvení k zabetonování

Materiálové provedení:

Dřevěná konstrukce a nášlapné hranoly jsou vyrobeny z lepených, nebo mimostředových modřínových hranolů se zaoblenými hranami. Ostatní dřevěné části jsou vyrobeny z modřínového masivu. Závěsné a napínací řetězy jsou nerezové. Ochrana dřevěných prvků je provedena UV odolnou silnovrstvou lazurou REMMERS včetně impregnačního základu.

Herní prvky, u kterých je stanovena maximální výška pádu 1 m, postačuje v nárazové ploše udržovaný trávník.

Zařízení je certifikováno a splňuje veškerá kritéria stanovená platnými normami a předpisy EU a ČR (ČSN EN 1176).

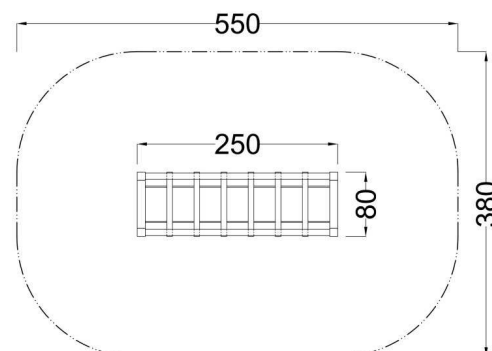

www.drevoartikl.cz

Kód výrobku: DM 2112 A.01

Název: Lavička Bianca s opěradlem
Provedení: Modřín, silnovrstvá lazura Remmers



DŘEVOARTIKL



Věková kategorie:	let
Rozměry d/š/v (cm)	160 x 50 x 87
Bezpečnostní zóna d/š (cm)	0 x 0
Maximální výška pádu (cm)	0
Dopadová plocha (m2)	0

Lavice obsahuje:

- ocelovou konstrukci
- tři dřevěná prkna pro sedák
- tři dřevěná prkna pro opěradlo
- lavice vyžaduje betonáž

Materiálové provedení:

Dřevěné části jsou vyrobeny z modřínového masivu a mají zaoblené hrany. Ochrana dřevěných částí je provedena vysoce odolnou UV stabilní a ekologickou lazurou REMMERS INDULINE (včetně impregnačního základu). Tím je zaručena velmi vysoká odolnost proti dešti, sněhu a dalším povětrnostním vlivům. Ocelové části jsou ošetřeny žárovým zinkováním.

Rozměry lavičky:

délka 160 cm,
šířka 50 cm,
celková výška 87 cm,
výška sedáku 45 cm



www.drevoartikl.cz

Kód výrobku: DM 0001.01

Název: Odpadkový koš Miguel s víkem
Provedení: Modřín, silnovrstvá lazura Remmers



Věková kategorie:	let
Rozměry d/š/v (cm)	50 x 50 x 95
Bezpečnostní zóna d/š (cm)	0 x 0
Maximální výška pádu (cm)	0
Dopadová plocha (m2)	0

Koš obsahuje:

- ocelovou konstrukci
- ocelovou stříšku
- ocelovou vyjímatelnou nádobu, objem 35 l
- dřevěné obložení

Materiálové provedení:

Dřevěné části jsou vyrobeny z modřínového dřeva a mají zaoblené hrany. Ochrana dřevěných částí je provedena vysoce odolnou UV stabilní a ekologickou lazurou REMMERS INDULINE (včetně impregnačního základu). Ocelové části jsou zároveň zinkované.



www.drevoartikl.cz

Kód výrobku:

Název: Odpadkový koš na tříděný odpad

Provedení:

**DŘEVOARTIKL**

Věková kategorie:	let
Rozměry d/š/v (cm)	109 x 41 x 80
Bezpečnostní zóna d/š (cm)	0 x 0
Maximální výška pádu (cm)	0
Dopadová plocha (m2)	0

- robustní žárově zinkovaná konstrukce, následně lakovaná
- s vnitřní pozinkovanou nádobou

Základem koše je svařovaná ocelová konstrukce vykládaná masivními dřevěnými latěmi.

Dřevo je mořené speciálním lakem pro venkovní použití.

Konstrukce je žárově pozinkovaná, odolná proti nepříznivým vlivům počasí a udržuje dlouhodobě neměnný vzhled.

Vnitřní vyjímatelná vložka je pozinkovaná. Manipulaci usnadňují dva vnitřní úchyty.

Objem 150l (3 x 50l)

www.drevoartikl.cz

Kód výrobku: DM 0300.00
Název: Návštěvní řád
Provedení: Ocel, žárový zinek



Věková kategorie: let
Rozměry d/š/v (cm) 50 x 10 x 250
Bezpečnostní zóna d/š (cm) 0 x 0
Maximální výška pádu (cm) 0
Dopadová plocha (m2) 0

Návštěvní řád obsahuje:
 - kovový sloupek
 - plastovou krytku
 - informační ceduli s obsahem textu dle přání zadavatele

Materiálové provedení:
 Sloupek je žárově zinkovaný. Informační cedule je hliníková a obsahuje samolepící fólii s textem.
 Sloupek je určen k zabetonování.
 Rozměry informační cedule (délka/šířka): 70 cm / 50 cm
 Výška sloupku: 250 cm



www.drevoartikl.cz

Kód výrobku:

Název: Oplocení pletené

Provedení: Ocel, zinek

**DŘEVOARTIKL**

Věková kategorie:	let
Rozměry d/š/v (cm)	0 x 0 x 0
Bezpečnostní zóna d/š (cm)	0 x 0
Maximální výška pádu (cm)	0
Dopadová plocha (m2)	0

Oplocení obsahuje:
- branku jednokřídlou
- dvoukřídlou bránu
- oplocení

povrchová úprava Zn + PVC
výška 1,58 m
manuál, klika, zámek LOCINOX + vložka
výplet - 2D 200 x 55 mm - bez prolisu
vrcholová ochrana - NE
spodní plech - NE
směr otevření - pohled z exteriéru - nutno upřesnit

www.drevoartikl.cz